

MV-150x200 Çelik Mengene



Ürün Özellikleri

FOREMAN MV-150x200 Hassas Çelik Mengene

- Taşlanmış Yüksek Hassasiyetli Çelik Mengene
- Değiştirilebilir Pabuçlar

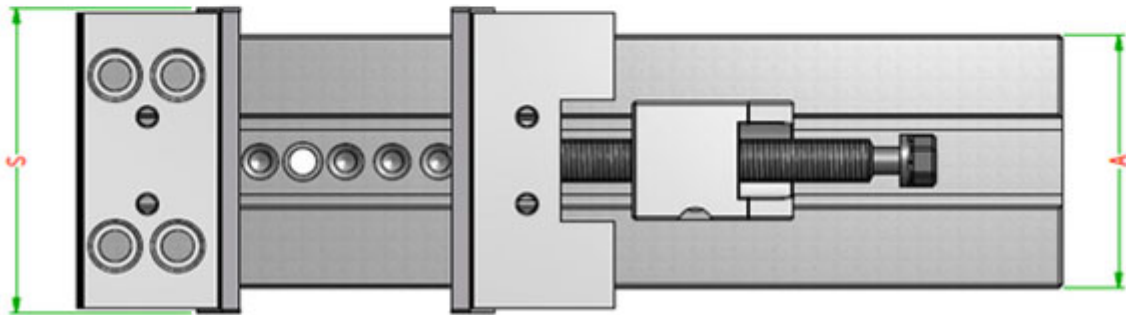
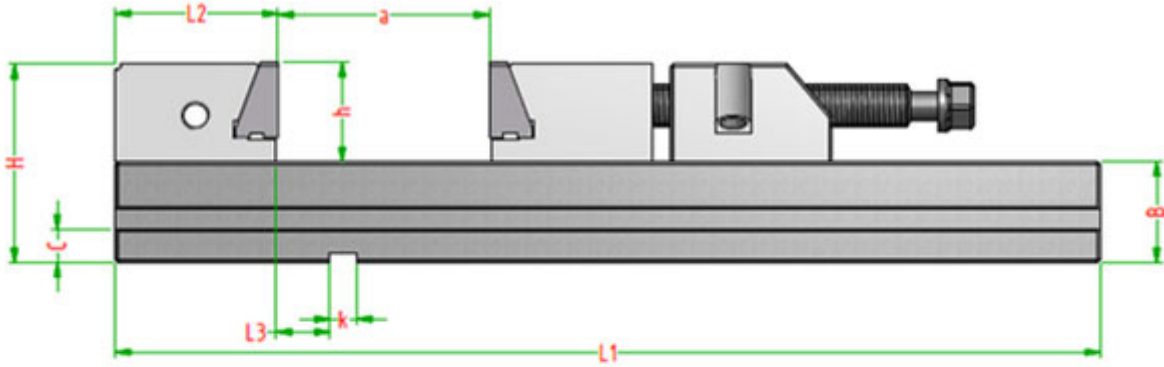

Teknik Özellikler

- Tip CNC Mengenesi
- Çene Geniřliđi (S) mm 150
- Çene Yüksekliđi (h) mm 50
- Çene Açıklıđı (a) mm 200

- **Gövde Uzunluęu (L1)** *mm* 420
- **Gövde Yükseklięi (B)** *mm* 50
- **Gövde Genişlięi (A)** *mm* 125
- **Sabit ene Genişlięi (L2)** *mm* 89.4
- **Slot Genişlięi (k)** *mm* 16
- **Basma Kuvveti** *kg* 5000
- **Aęırlık** *kg* 26